

ISIS-MS-Cxx62



Montageanleitung

Vor Inbetriebnahme bitte dieses Handbuch lesen.
Druckfehler, Irrtümer und technische Änderungen vorbehalten.

Stand: März 2022
Distribution und Copyright: FRS GmbH & Co. KG

Herzlichen Glückwunsch!
Wir gratulieren Ihnen zum Kauf eines Qualitätsprodukts
der Marke Milesight.



Eine ausführliche Anleitung zur Bedienung der Kamera können Sie auf www.milesight.de herunterladen.

Software, Tools und Updates können Sie auf www.milesight.com herunterladen.

Inhalt

| | |
|--|----|
| 1. Wichtige Hinweise..... | 3 |
| 1.1. Sicherheitshinweise..... | 3 |
| 1.2. Hinweise zur Installation..... | 3 |
| 1.3. PTFE-Membrane..... | 3 |
| 2. Produktinformationen..... | 4 |
| 2.1. Zugangsdaten..... | 4 |
| 2.1.1. IP-Adresse und Benutzername..... | 4 |
| 2.1.2. Passwort und Aktivierung..... | 4 |
| 2.2. Verpackungsinhalt..... | 4 |
| 2.3. Anschlüsse..... | 5 |
| 2.3.1. Modelle mit Anschlusskabel..... | 5 |
| 2.3.2. Modelle mit Anschlussplatine..... | 6 |
| 2.4. Abmessungen..... | 7 |
| 3. Montage und Verkabelung..... | 8 |
| 4. Blickrichtung ausrichten..... | 11 |
| 5. SD-Karte und Reset..... | 12 |
| 6. Sonstige Informationen..... | 13 |
| 6.1. Bedienung und Menü..... | 13 |
| 6.2. Entsorgung..... | 13 |
| 6.3. Notizen..... | 14 |

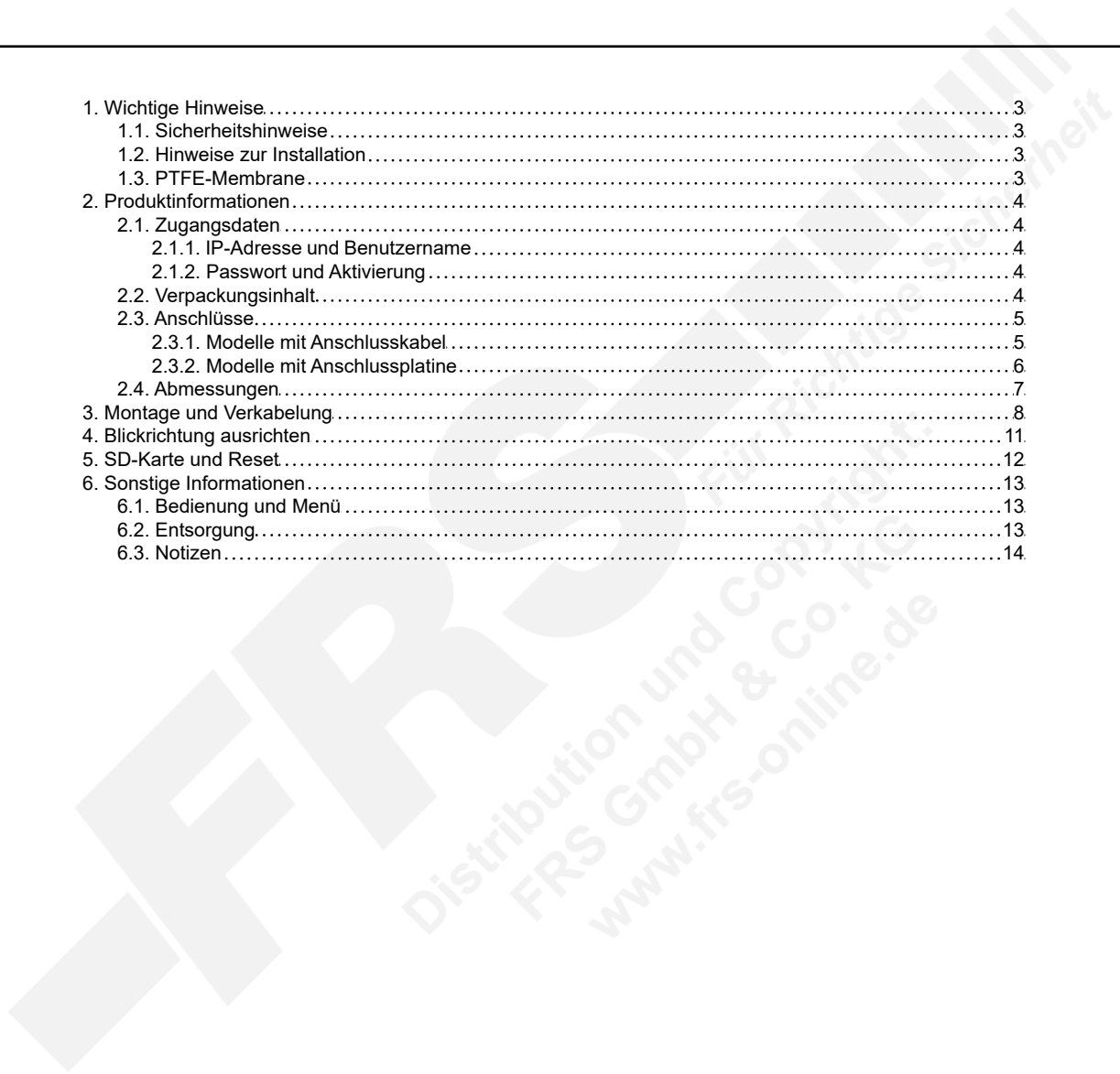

1. Wichtige Hinweise

1.1. Sicherheitshinweise

Bitte beachten Sie die im Lieferumfang des Artikels separat beiliegenden Informationen.

1.2. Hinweise zur Installation

1. Lesen und befolgen Sie diese Anweisungen.
2. Bewahren Sie diese Anweisungen auf.
3. Beachten Sie alle Warnungen.
4. Reinigen Sie das Gerät nur mit einem trockenen Lappen.
5. Installieren Sie das Gerät gemäß den Herstelleranweisungen.
6. Achten Sie darauf, keine Schutzvorrichtungen von Steckern oder Kabeln zu beschädigen.
7. Prüfen Sie, ob der Untergrund (Decke oder Wand) das Gewicht der Kamera tragen kann. Achten Sie bei der Wahl des Standortes auch auf den zulässigen Temperaturbereich der Kamera.
8. Lassen Sie die Verkabelung nicht an einer ungeeigneten Position verhaken oder die Umhüllung der elektrischen Leitung beschädigen. Dies kann einen Defekt verursachen.
9. Sorgen Sie dafür, dass sich während der Installation keine Personen oder Gegenstände unter dem Installationsplatz befinden. Personen könnten zum Beispiel von herunterfallendem Werkzeug verletzt werden und Gegenstände könnten beschädigt werden.

1.3. PTFE-Membrane

Polytetrafluorethylen (PTFE) wird unter anderem zur Herstellung von wasserabweisenden Stoffen verwendet. Die PTFE-Membrane sorgt dafür, dass Luft zirkulieren kann, ohne dass Wasser oder Staub in die Kamera eindringt.

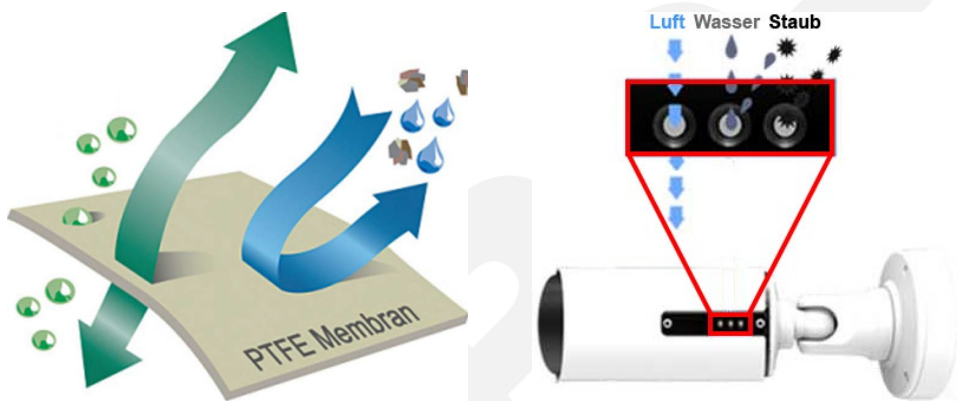

Wichtig: bei niedrigen Temperaturen:

Durch dieses PTFE findet ein ständiger Luftaustausch statt. Die sich dadurch in der Kamera befindliche Humidität kann bei niedrigen Temperaturen nach der Montage zunächst zu einem beschlagenen Bild führen.

Sobald die Kamera den Betrieb startet und sich erwärmt, entfernt sich dieser Beschlag jedoch wieder. Dieser Vorgang kann je nach Höhe der Feuchtigkeit circa 30 Minuten bis mehrere Stunden dauern.

2. Produktinformationen

2.1. Zugangsdaten

2.1.1. IP-Adresse und Benutzername

Standard IP-Adresse: **192.168.5.190**
Standard Benutzername: **admin**

Falls Sie die Standard IP-Adresse geändert haben oder diese von einem DHCP-Server automatisch neu vergeben wurde, können Sie die IP-Adresse mit der Software **[Smart Tools]** suchen, welches auf www.milesight.com herunter geladen werden kann. Wie Sie die IP-Adresse manuell ändern, finden Sie in der Betriebsanleitung, die Sie auf www.milesight.de herunterladen können.

2.1.2. Passwort und Aktivierung

Die Kamera muss für den Betrieb zuerst aktiviert werden. Details hierzu finden Sie in der Betriebsanleitung, die Sie auf www.milesight.de herunterladen können. Hierzu müssen Sie der Kamera ein sicheres Passwort vergeben. Beim ersten Start werden Sie dazu aufgefordert. Bitte notieren Sie sich das Passwort und verwahren es an einem sicheren Ort.

Falls keine Aktivierung erforderlich ist, lautet das vorgegebene Standard-Passwort entweder **admin** oder **123456**.

Hierbei wird nach dem Anmelden gegebenenfalls ein Sicherheitshinweis eingeblendet. Dieser besagt, dass es zum Schutz vor unberechtigtem Zugriff empfehlenswert ist, das Standard-Passwort zu ändern. Details hierzu finden Sie in der Betriebsanleitung, die Sie auf www.milesight.de herunterladen können. Bitte notieren Sie sich dabei Ihr neues Passwort.

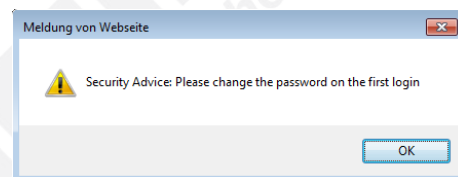

Passwort-Verlust: Falls Sie Ihr Passwort vergessen oder verlegt haben, können Sie es mit der Beantwortung von drei Sicherheitsfragen wiederherstellen, falls Sie in den Passwort-Einstellungen eine Sicherheitsfrage aktiviert haben. Andernfalls ist nur ein Zurücksetzen der Kamera auf Werkseinstellungen möglich. Dies erfolgt über die Reset-Taste der Kamera. Details hierzu finden Sie im Kapitel [5. SD-Karte und Reset] auf Seite 12.

2.2. Verpackungsinhalt

- 1 x Kamera
- 1 x Montagezubehör
- 1 x Montageanleitung
- 1 x Bohr-Schablone als Aufkleber

2.3. Anschlüsse

2.3.1. Modelle mit Anschlusskabel

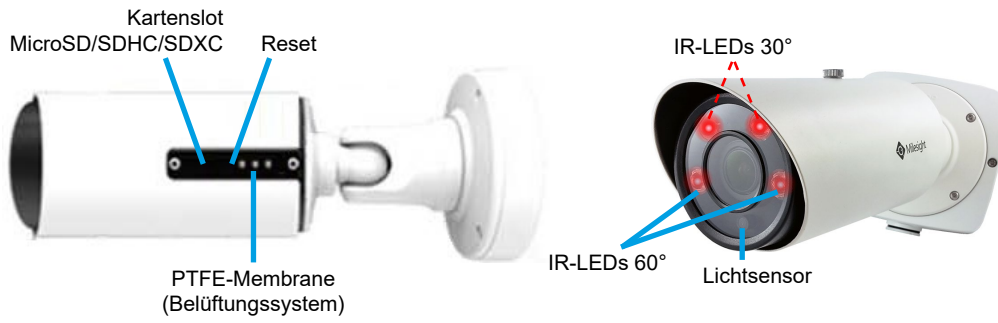

Hinweis zum Reset: Wenn Sie die Kamera auf ihre Werkseinstellungen zurücksetzen möchten, betätigen Sie die Reset-Taste fünf Sekunden lang.

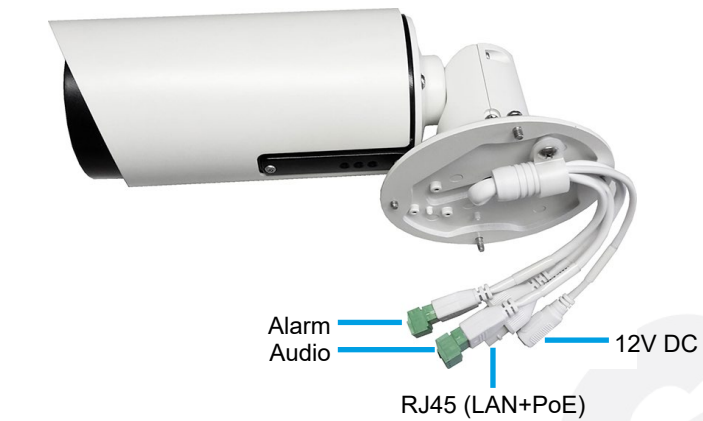

Alarmkontakte:

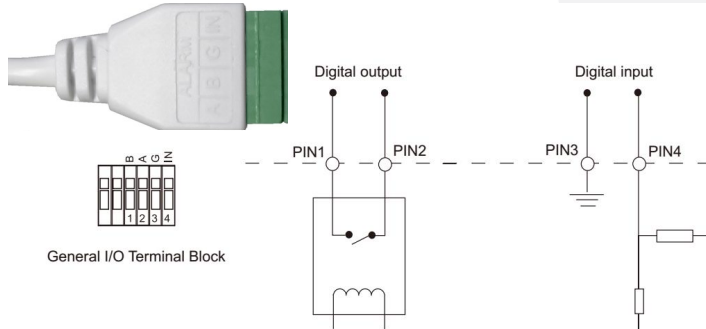

- PIN1: Alarm Out NC/NO 24V DC 1A
- PIN2: Alarm Out NC/NO 24V DC 1A
- PIN3: Alarm In NC/NO $\leq 12V$
- PIN4: Alarm In NC/NO $\leq 12V$

2.3.2. Modelle mit Anschlussplatine

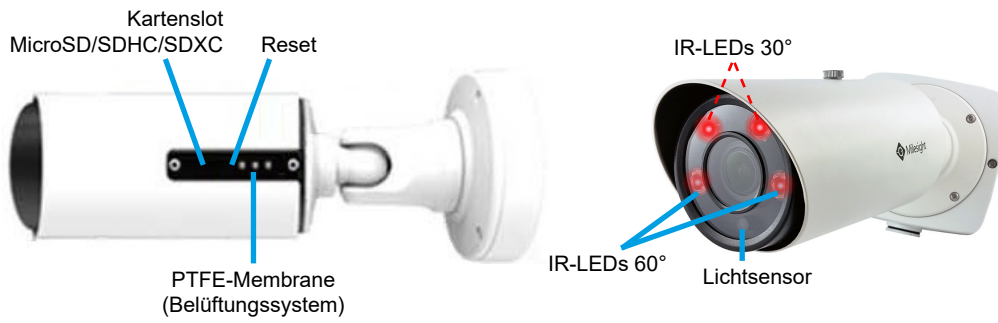

Hinweis zum Reset: Wenn Sie die Kamera auf ihre Werkseinstellungen zurücksetzen möchten, betätigen Sie die Reset-Taste fünf Sekunden lang.

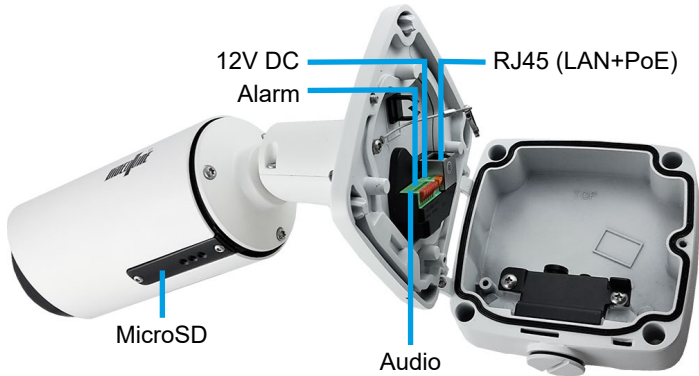

Alarmkontakte:

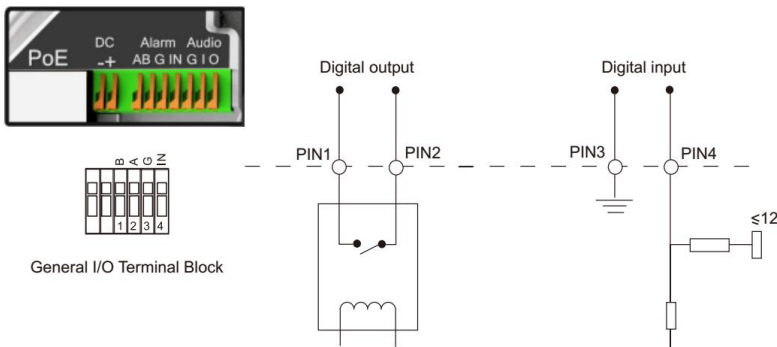

- PIN1: Alarm Out NC/NO 24V DC 1A
- PIN2: Alarm Out NC/NO 24V DC 1A
- PIN3: Alarm In NC/NO ≤12V
- PIN4: Alarm In NC/NO ≤12V

Für Richtige Sicherheit
Distributiv und Copyright:
FRS GmbH & Co. KG
www.frs-online.de

2.4. Abmessungen

Einheit: mm

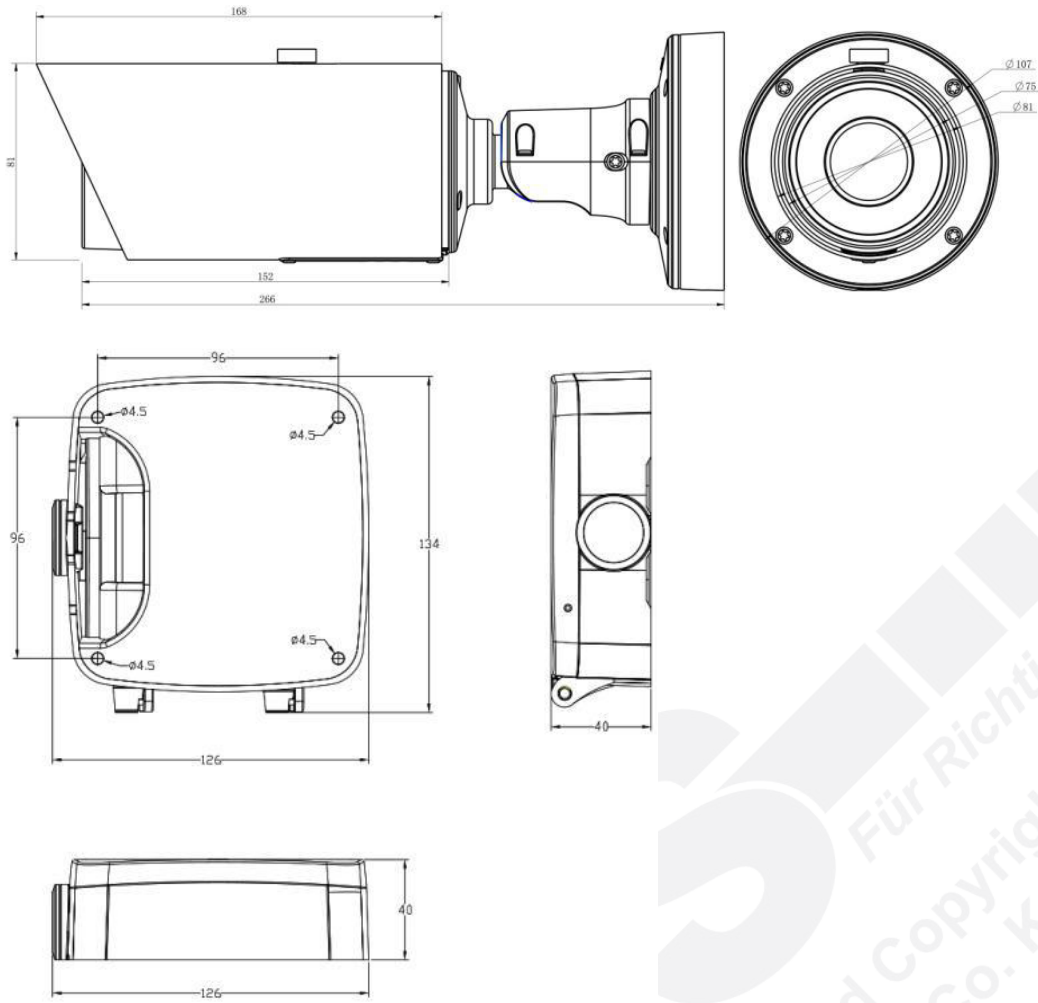

3. Montage und Verkabelung

Hinweis: Die zur Inbetriebnahme erforderlichen Komponenten wie Kabel, Stecker, Werkzeug oder Netzteil sind nicht im Lieferumfang enthalten.



Lösen Sie die Schraube, um die Anschlussbox öffnen zu können.



Öffnen Sie die Anschlussbox der Kamera.



Bei Bedarf können Sie im geschlossenen Zustand am Scharnier der Anschlussbox die Befestigungs-Schraube lösen und den Deckel mit Kamera lösen.

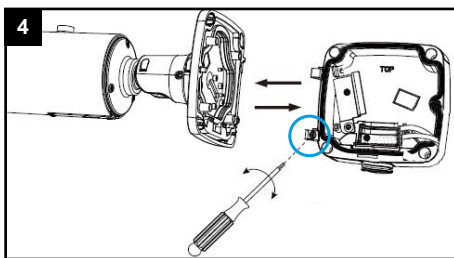

Lösen Sie die Kamera vorsichtig von der Anschlussbox.

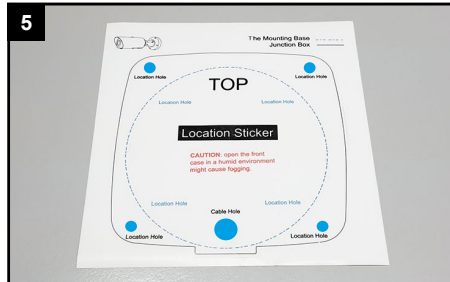

Mitgelieferte Bohrschablone verwenden, um Markierungen für passende Löcher am Montageort zu machen.

Location Hole: Kameramontage
Cable Hole: optionale Kabelzufuhr durch Wand/Decke



Lockern Sie mit zwei bis drei Umdrehungen die beiden Schrauben an der schwarzen Platte. Schrauben nicht komplett herausziehen.



Schwenken Sie die schwarze Platte zur Seite.



Nehmen Sie die schwarze Gummidichtung heraus.



Ziehen Sie die Verkabelung durch die Rückseite der Anschlussbox.



Sie können auch die untere Kabelzufuhr verwenden. Stechen Sie hierzu mit einem spitzen Gegenstand ein kleines Loch durch die Mitte der weißen unteren Dichtung und ziehen Sie das Kabel durch.

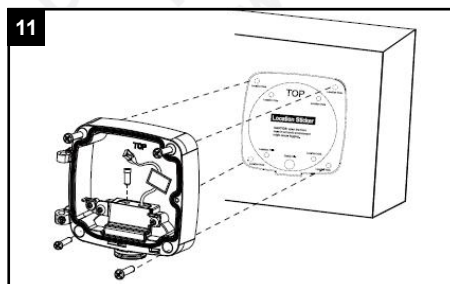

Befestigen Sie die Anschlussbox mit dem Dübeln und den Schrauben an einer Wand. Prüfen Sie auch, ob die Wand das Gewicht von Anschlussbox und Kamera halten kann.



Ziehen Sie einen der beiden Pfropfen aus der Gummidichtung, der vom Durchmesser zu Ihrem Kabel passt. Werfen Sie den Pfropfen nicht weg, sondern bewahren Sie diesen entweder in der Verpackung oder in der Anschlussbox auf.

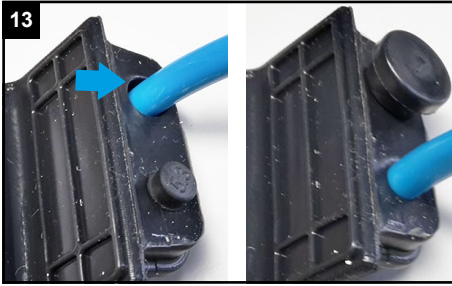

Hinweis: Verwenden Sie erst bei einem dicken Kabel (circa 7mm Querschnitt) die größere Kabelzufuhr der Dichtung, damit kein unnötiger Spielraum zum Eindringen von Luftfeuchtigkeit gelassen wird.

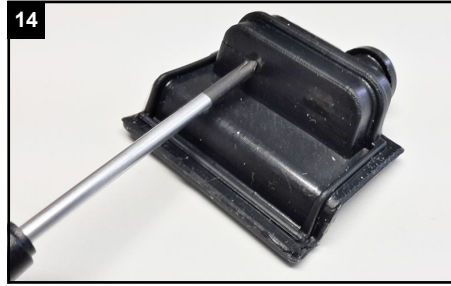

Stechen Sie mit einem spitzen Gegenstand ein kleines Loch durch die Stelle, an der Sie das Kabel hindurchziehen möchten.

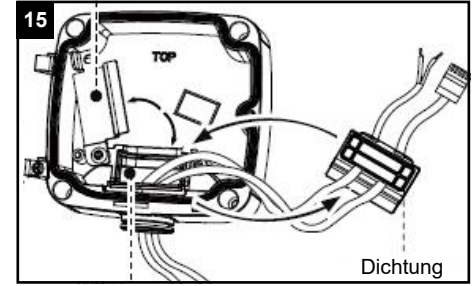

Ziehen Sie die Verkabelung durch die Dichtung hindurch.

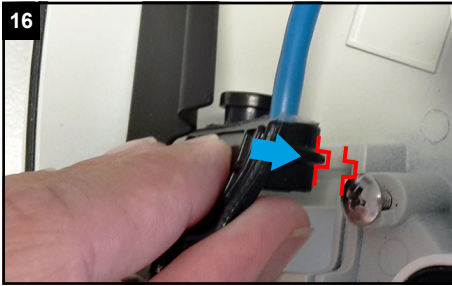

Setzen Sie die Dichtung exakt so wieder auf, dass sie bündig in der dafür vorgesehenen Kerbe aufliegt.

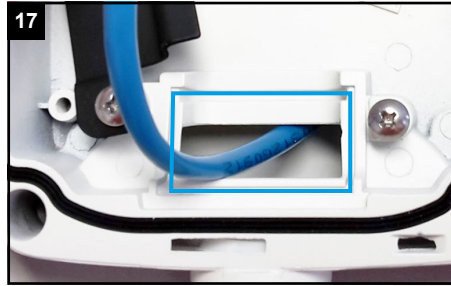

Die Dichtung muss vollständig in der dafür vorgesehenen Position hineingepresst werden.



Schwenken Sie die schwarze Platte zurück auf die Dichtung und ziehen Sie die beiden Schrauben wieder fest.

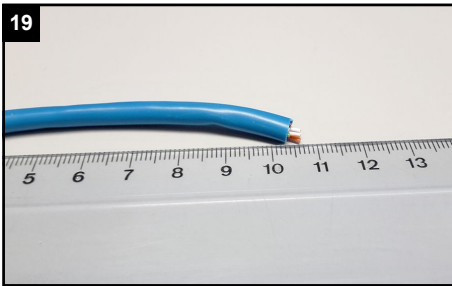

Um das Kabel in der Anschlussbox zu verstauen, beträgt die ideale Kabellänge 10 bis 15 Zentimeter. Kürzen Sie das Kabel, falls es erforderlich ist.

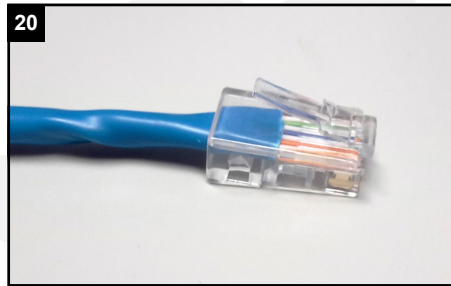

Befestigen Sie einen RJ45 Netzwerkstecker am Kabel.

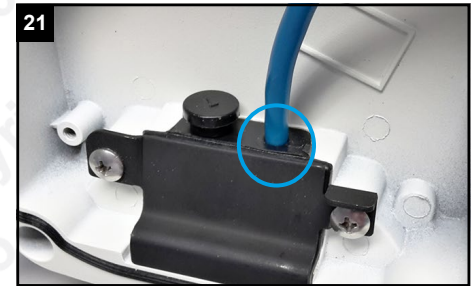

Wenn möglich verwenden Sie etwas Dichtungsmittel, um die Stelle zusätzlich abzudichten, damit keine Luftfeuchtigkeit in die Anschlussbox gelangen kann.

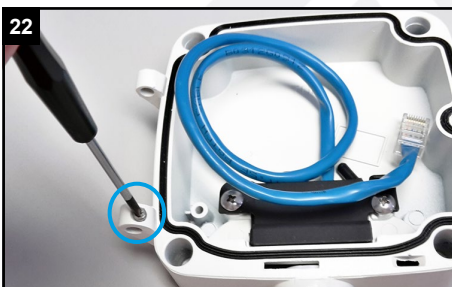

Lösen Sie die Schraube am Scharnier der Anschlussbox.

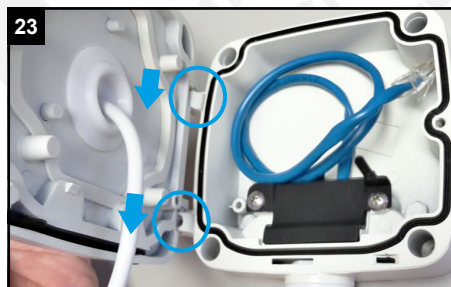

Haken Sie die Kamera mit dem Deckel seitlich in die Anschlussbox ein.

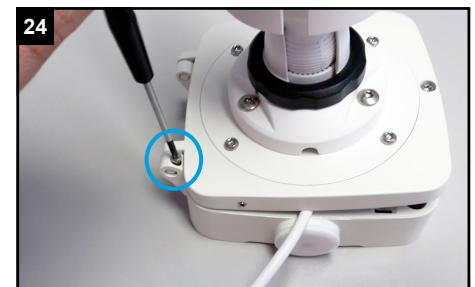

Klappen Sie den Deckel leicht zu, ohne die Verkabelung zu beschädigen. Schrauben Sie die Schraube für das Scharnier wieder ein. Die Schraube verhindert das Lösen des Deckels.

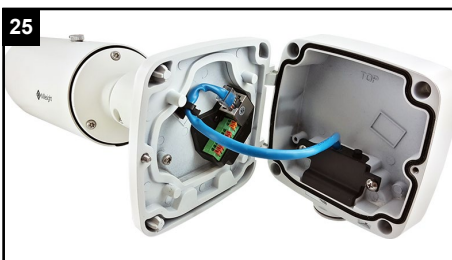

Für Modell ISIS-MS-C8262-FPB:
Kabel verbinden. Dann mit Punkt 33 fortfahren.

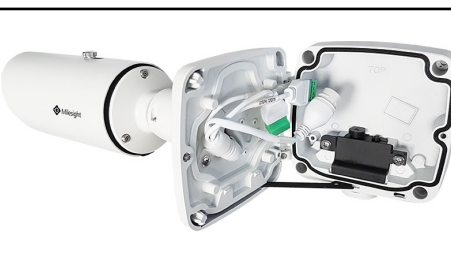

Für Modell ISIS-MS-C8262-FPB:
Mit Punkt 26 fortfahren.



Nehmen Sie den Beutel mit der Kabeldichtung aus dem Verpackungsinhalt der Kamera.

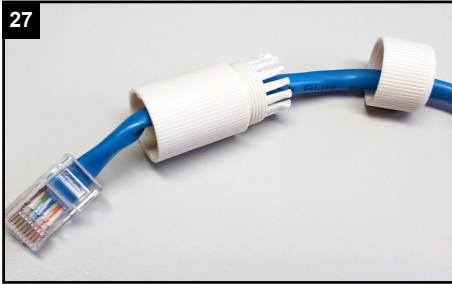

Sehen Sie die Verschraubung und den Schraubbolzen nacheinander über das Kabel, mit dem Sie die Kamera verbinden möchten.

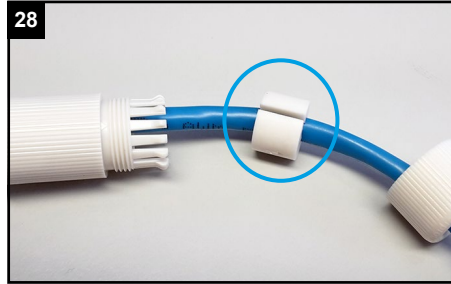

In der Dichtung ist ein seitlicher Schlitz. Führen Sie die Dichtung mit diesem Schlitz um das Kabel herum.

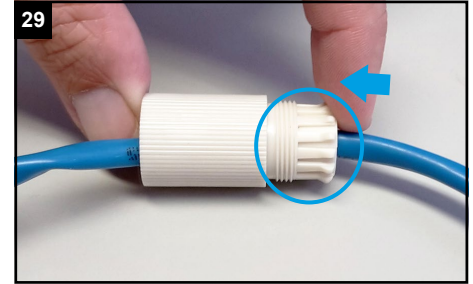

Pressen Sie die Dichtung vorsichtig und gleichmäßig in den Schraubbolzen. **ACHTUNG:** Achten Sie darauf, dass Sie keine der Klammern beschädigen oder abbrechen.

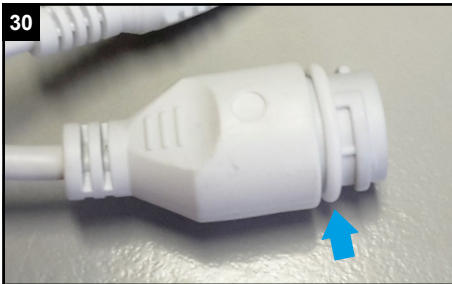

Ziehen Sie den Dichtungsring auf die Buchse am Anschlusskabel der Kamera.

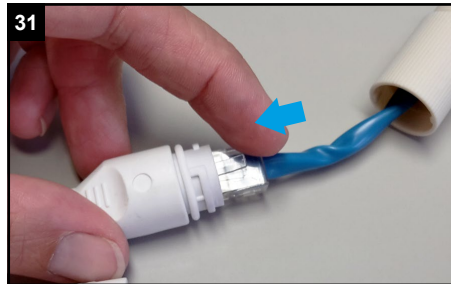

Verbinden Sie den Netzwerkstecker mit dem Netzwerkanschluss-Verbinder am Kamerakabel.

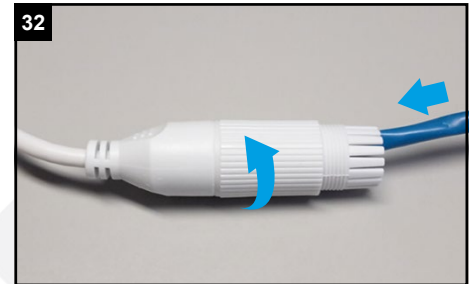

Schieben Sie den Schraubbolzen zum Kamerakabel und schrauben Sie diesen fest.

Als Zusammenfassung:

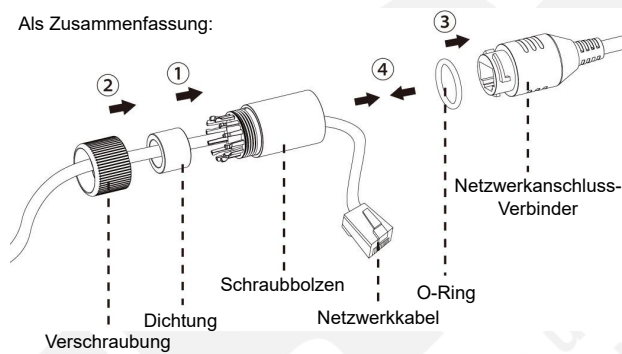

1. Verschraubung, Dichtung und Schraubbolzen über das Kabel ziehen.
2. Dichtung in den Schraubbolzen pressen. Verschraubung festschrauben.
3. O-Ring auf Netzwerkanschluss-Verbinder setzen.
4. Beide Netzwerkkabel verbinden.

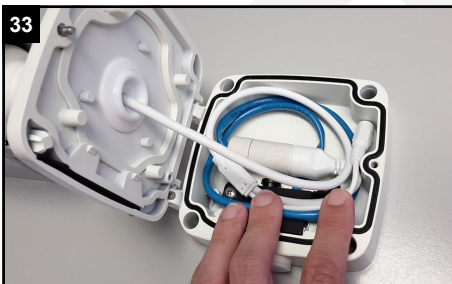

Legen Sie die Verkabelung vollständig in die Anschlussbox.



Schließen Sie den Deckel der Anschlussbox. Achten Sie darauf, dass die Verkabelung vollständig in der Anschlussbox ist und dass sich keine Gegenstände zwischen Anschlussbox und Deckel befinden. Dies würde die Dichtheit beeinflussen.



Verschließen Sie die Anschlussbox. Nehmen Sie hierzu den Torx-Schraubendreher aus dem Verpackungsinhalt der Anschlussbox und ziehen Sie die seitliche Schraube feste an.

HINWEIS: Prüfen Sie, ob die Kamera stabil montiert ist. Prüfen Sie auch, ob alle Öffnungen und Kabeleinführungen verschlossen und dicht sind, sodass keine Feuchtigkeit in die Anschlussbox eindringen kann.

4. Blickrichtung ausrichten



1
Lockern Sie die hier markierte Verschraubung am Wandarm. Nur mit zwei bis drei Umdrehungen, nicht komplett herausschrauben.



2
Richten Sie die Kamera in die gewünschte Position aus und ziehen Sie die Verschraubung wieder fest. Falls sich die Kamera noch nicht verstellen lässt, drücken Sie die Schraube gegebenenfalls ein wenig ein, um die Arretierung zu lösen.



3
Lockern Sie die Verschraubung auf dem Sonnendach. Nur mit zwei bis drei Umdrehungen, nicht komplett herausschrauben.



4
Schieben Sie das Sonnendach in die gewünschte Position. Achten Sie darauf, dass Sie es nicht soweit nach vorne schieben, dass es bei Weitwinkel-Objektiveinstellung das Blickfeld der Kamera beeinträchtigt.



5
Ziehen Sie die Verschraubung wieder fest.

5. SD-Karte und Reset



Lösen Sie die beiden unteren Schrauben an der schwarzen Abdeckung.

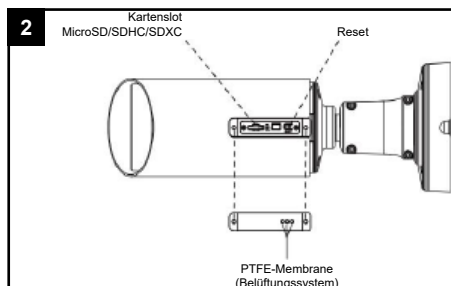

Nehmen Sie die Abdeckung ab. Links befindet sich der Kartenslot und rechts die Reset-Taste.

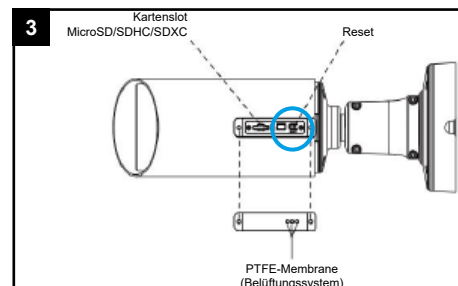

Für einen Reset: Betätigen Sie die Reset-Taste fünf Sekunden lang, wenn Sie die Kamera auf ihre Werkseinstellungen zurücksetzen möchten.



Setzen Sie die schwarze Abdeckung wieder auf und schrauben Sie die Abdeckung mit den beiden Schrauben wieder feste an.

FRS Für Richtige Sicherheit
Distribution und Copyright:
FRS GmbH & Co. KG
www.frs-online.de

6. Sonstige Informationen

6.1. Bedienung und Menü

Eine ausführliche Anleitung zur Bedienung der Kamera können Sie auf www.milesight.de herunterladen.

Software, Tools und Updates können Sie auf www.milesight.com herunterladen.

6.2. Entsorgung

Entsorgen Sie das Gerät am Ende seiner Lebensdauer gemäß den geltenden gesetzlichen Bestimmungen und Vorschriften.

Bitte beachten Sie hierzu die im Lieferumfang des Artikels separat beiliegenden Informationen.



6.3. Notizen





The logo features a stylized white checkmark icon to the left of the word "Milesight" in a white, italicized sans-serif font. Below the word is the website address "www.milesight.de" in a smaller, white, sans-serif font.

Milesight
www.milesight.de

Distribution und Copyright: FRS GmbH & Co. KG
www.frs-online.de